

- Circuito de dupla abertura com capacidade de 15A
- Mecanismo de ação-rápida dos contatos com longa vida
- Invólucro plástico de alta resistência
- Fixação lateral ou superior
- Atuadores de pino, botões e alavancas
- Terminais de parafuso

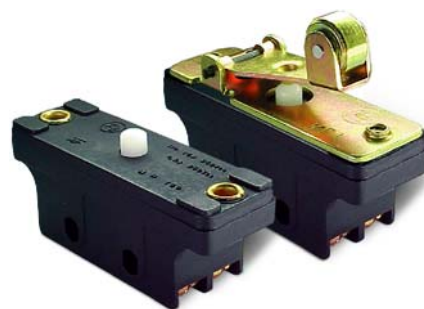

Esquema Elétrico

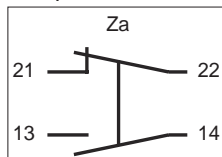

Especificações

Capacidade Elétrica	15A 250Vca
Resistência de Contato	50 mΩ máximo inicial (em 1A 5Vcc)
Temperatura Ambiente	+85°C máximo
Velocidade de Operação	1 mm/seg mínimo a 1 m/seg máximo (no Atuador de Pino)
Vida Mecânica	10.000.000 ciclos
Vida Elétrica	200.000 ciclos
Materiais	Invólucro: Poliamida
	Botões: Latão niquelado
	Pino Atuador: Poliacetal
	Alavancas: Aço zincado (MFE: Bronze niquelado)
	Roldanas: Aço zincado (MFP: Poliamida)
	Contatos: Liga de Prata

Dimensões Básicas

Dimensões em mm

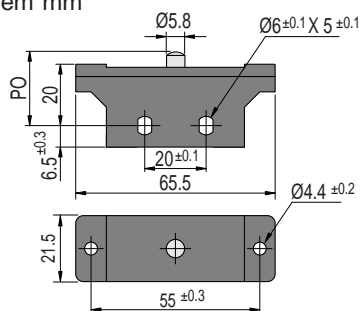

MFA - Atuador de Pino

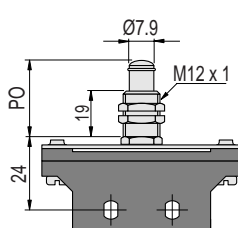

MFC - Atuador de Botão

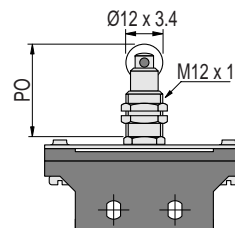

MFS - Botão com Rolete

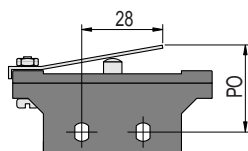

MFE - Alavanca Flexível

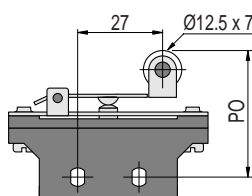

MFJ - Alavanca com Rolete

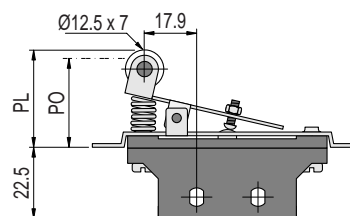

MFP - Alavanca c/ Rolete e Acionamento Invertido

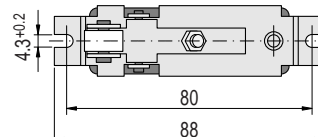

Informação para Compra

Série	Atuador
M F C	Atuador de Pino = A
	Atuador de Botão = C
	Botão com Rolete = S
	Alavanca Flexível = E
	Alavanca com Rolete = J
	Alavanca c/Rolete e Acionam. Invertido = P

Características

Terminologia: FO ... Força de Operação
 PO ... Ponto de Operação
 PL ... Posição Livre
 PI Percurso Inicial
 PD Percurso Diferencial
 PS Percurso Suplementar

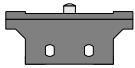
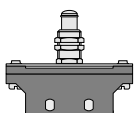
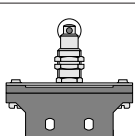
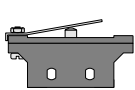
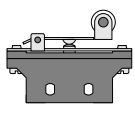
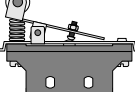
Atuador	FO máx (gramas)	PO (mm)	PL máx (mm)	PI máx (mm)	PD máx (mm)	PS mín (mm)
MFA 	700	22,7 ± 0,8	-	2,0	1,1	1,4
MFC 	700	27,5 ± 1,0	-	2,6	1,1	4,0
MFS 	700	39,0 ± 1,2	-	2,6	1,1	3,5
MFE 	760	24,0 ± 2,5	33,2	-	3,2	4,0
MFJ 	350	40,0 ± 2,1	48,5	-	2,4	2,5
MFP 	750	ajustável	32,0	-	2,4	0,4

Utilização

Devido o tipo de construção do mecanismo interno de contato, não é possível garantir ação simultânea dos contatos para este tipo de microrutor. Por este motivo, o circuito elétrico deve ser concebido de tal forma que em nenhuma hipótese possa haver curto-circuito. Exemplos de circuitos:

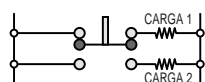

CERTO

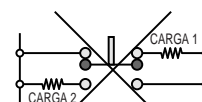

ERRADO